

取外式補強支柱

取付・取扱説明書

モダンポート76をお買いあげいただきありがとうございます。
末永くご愛用いただくために、この「取付・取扱説明書」をよくお読みいただき
正しい施工とご使用をお願いします。

●施工は専門業者が行ってください。専門知識のない方が施工されますと不具合発生の原因となることがあります。

施工の前に









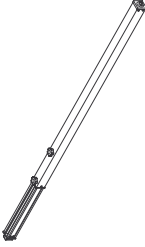

製品には、下記の品が梱包されていますので、それぞれお買い上げの型式に従って、梱包数と部品をお確かめください。

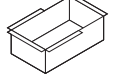
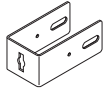
■梱包種類

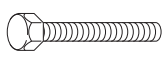
梱包名称	型式	梱包 No.		数量
取外式補強支柱(標準高)	ISCSPT2-28	H-101	111	2
取外式補強支柱(延高)	ISCSPT2E-28	H-102	111	2

※取外式補強支柱は1本入りです。支柱の本数だけ用意してください。

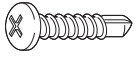
梱包別部品一覧表

梱番	名称	部品名称	形状	数量
H-101	取外式補強支柱(標準高)	取外式補強支柱(標準高)		1
		取外式補強支柱(延高)		1
111	取外式補強支柱部品箱	サポート受金具A		1
		サポート受金具B		1
111	取外式補強支柱部品箱	サポーター取付金具A		1
		サポート収納金具(上)		1
		サポート収納金具(下)		1
		六角ボルト M8×85L		1
		平座金 M8		2
		バネ座金 M8		1
		六角ナット M8		1
		ナベドリルネジφ4×19L		7
基準線シール		1		
	取付・取扱説明書		1	

※この取付・取扱説明書は、工事完了後お客様にお渡しください。

1 取外式補強支柱の取り付け

1. 梁先の穴栓キャップをはずし、サポーター取付金具Aを取りつけてください。
2. サポーター取付金具Aに補強支柱を引っ掛けてください。
3. サポート受金具Aに補強支柱を引っ掛けてください。
4. サポート(上)、サポート(下)の境界線に基準線シールを貼りつけてください。
5. 下図の寸法を確認し、サポート(下)にφ9の穴をあけてください。

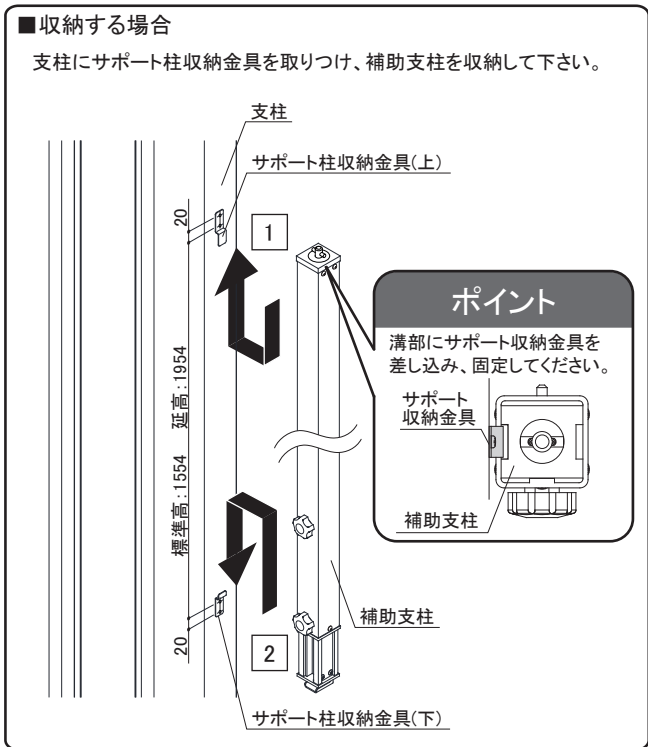
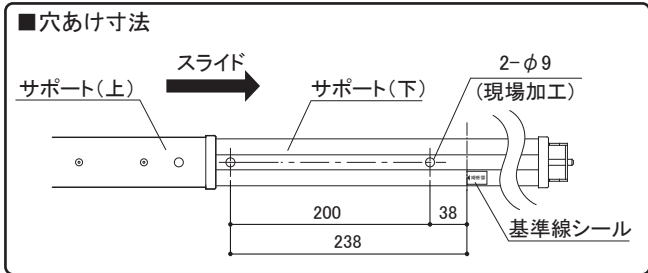
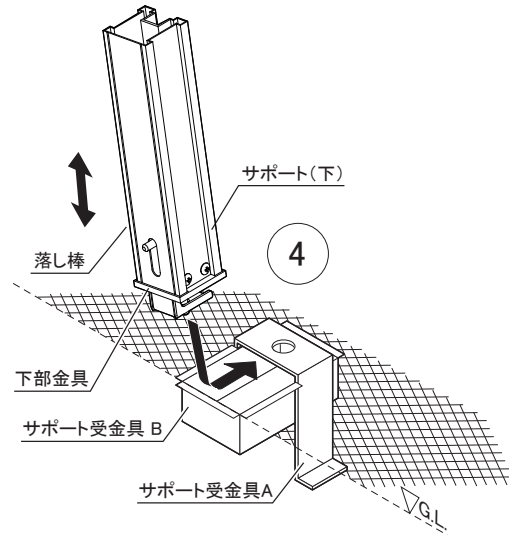
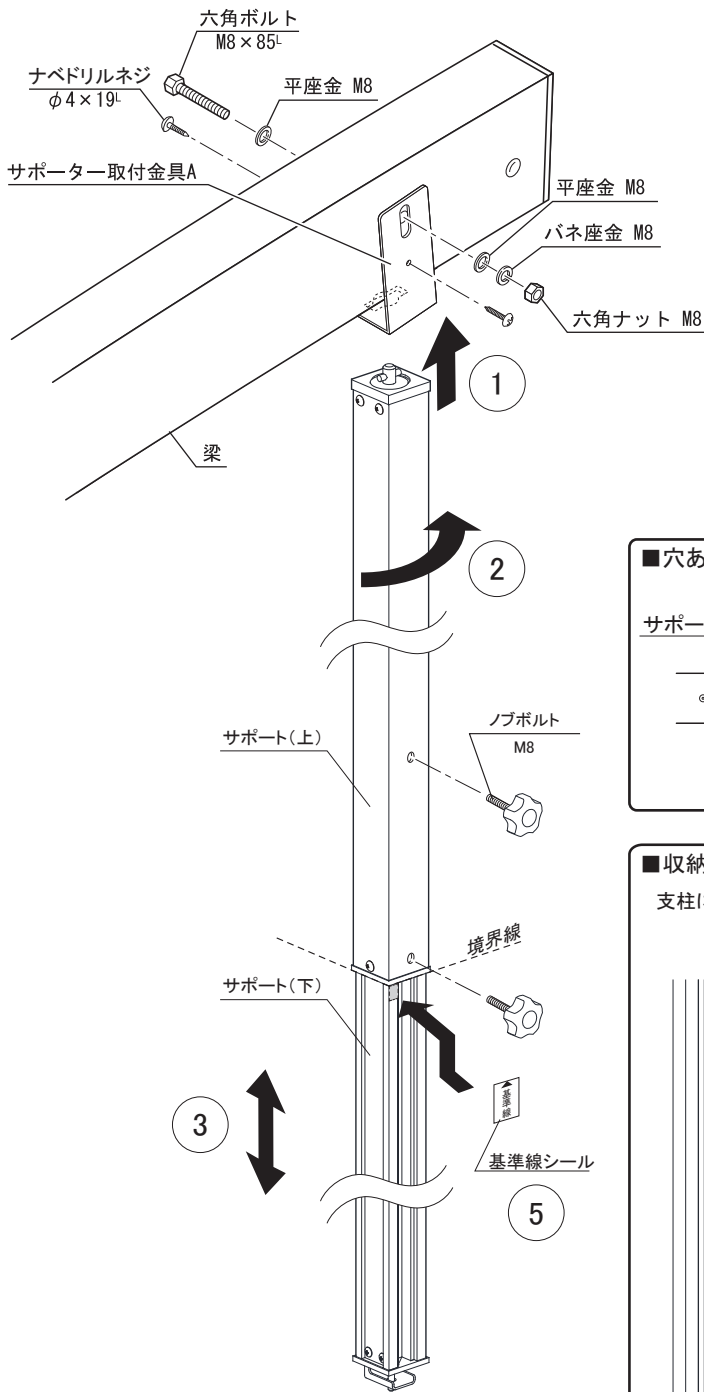

●改良のため予告なしに製品の一部を変更することがありますのでご了承ください。